

GENERATOR TIP INVERTER

HY3500XSE

INSTRUCTIUNI DE UTILIZARE

1. INFORMATII PENTRU SIGURANTA

1) Gazele de esapament sunt otravitoare.

Nu utilizati niciodata generatorul in spatii inchise, neventilate,, gazele de esapament putand cauza pierderea cunostintei si moartea. Folositi generatorul doar in spatii exterioare bine ventilate.

2) Combustibilul este foarte inflamabil

Intotdeauna opriti motorul cand realimentati cu combustibil.

NU realimentati in zone in care exista foc deschis sau scantei. Nu fumati in timp ce realimentati. Aveti grija sa nu varsati combustibil pe motor sau pe esapament.

Daca inghititi combustibil, inhalati vapori sau va intra combustibil in ochi, consultati imediat un medic.

Cand utilizati sau transportati generatorul, asigurati-va ca nu este rasturnat. Daca se rastoarna, combustibilul se poate scurge din carburator sau din rezervor.

3) Motorul si esapamentul pot fi fierbinti

Asezati generatorul intr-un loc in care este inaccesibil altor persoane.

Evitati asezarea materialelor inflamabile langa esapamentul generatorului

Tineti generatorul la cel putin 1 m de cladiri sau alte echipamente, pentru a evita supraincalzirea. Nu utilizati generatorul daca este acoperit.

Totdeauna transportati generatorul tinsndu-l de maner.

Utilizati generatorul asezat pe o suprafata plana, pentru ca racirea sa se faca eficient.

4) Prevenirea electrocutarii

Nu utilizati generatorul in ploaie sau ninsoare.

NU atingeti masina cu mainile ude. Exista pericol de electrocutare.

Asigurat-va ca generatorul are impamantare.

5) Conectare

Evitati conectarea generatorului la prizele comerciale.

Evitati conectarea in paralel cu alte generatoare.

2. FUNCTII

1) Sistem atentionare lipsa ulei

Cand nivelul de ulei scade sub nivelul minim, motorul se opreste automat. Daca nu reumpleti cu ulei, motorul nu va porni din nou.

2) Intrerupator motor

Intreupatorul motor controleaza sistemul de aprindere. ON (run) – Circuitul de aprindere este pornit. Motorul poate fi pornit.

OFF (stop) – Circuitul de aprindere este oprit. Motorul nu va functiona.

START Circuitul pentru pornirea electrica este pornit.

Buton mod economic

Cand butonul de mod economic este in pozitia ON, unitatea de control a modului economic va controla turatia motorului astfel incat sa fie conforma cu consumul de curent.

Rezultatele sunt un consum mai bun de combustibil si mai putin zgomot.

Protectie curent continuu (DC)

Circuitul de protectie se opreste automat atunci cand incarcarea generatorului depaseste puterea nominala. Daca circuitul de protectie se opreste, reduceti consumul pana la nivelul puterii nominale a generatorului.

Comutatorul de ventilare de pe capacul rezervorului. Capacul rezervorului de combustibil este prevazut cu un buton de aerisire pentru a opri fluxul de combustibil. Butonul de aerisire trebuie rotit o data in sensul acelor de ceasornic din pozitia inchis. Acest lucru va permite combustibilului sa curga catre carburator si motorului sa functioneze. Cand motorul nu este in uz, strangeti cu degetele butonul de aerisire in sens invers acelor de ceasornic pana cand este strans pentru a opri fluxul de combustibil.

Robinetul de combustibil

Robinetul de combustibil este folosit pentru a permite combustibilului sa ajunga de la rezervor la carburator.

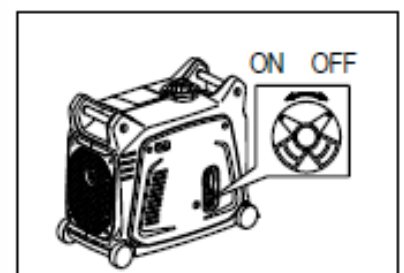
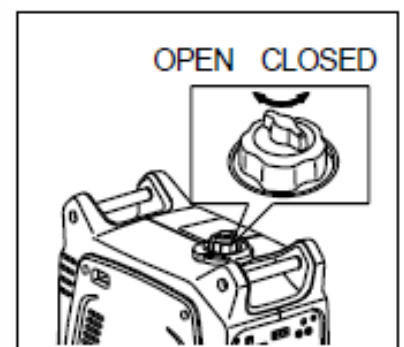
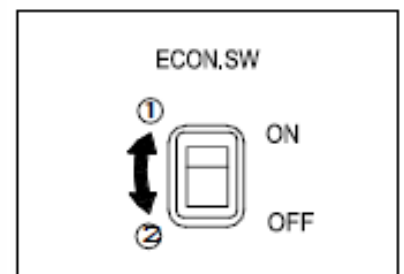
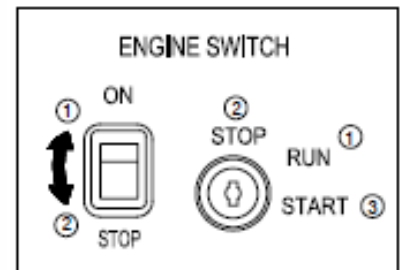
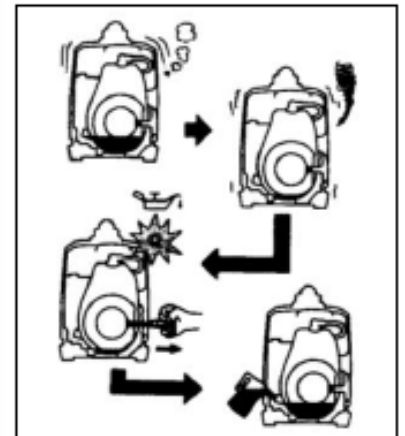

7. Pornirea cu telecomanda

Telecomanda controleaza pornirea sistemului de aprindere.

"ON" - Porneste demarorul electric

"OFF" - Motorul se opreste.

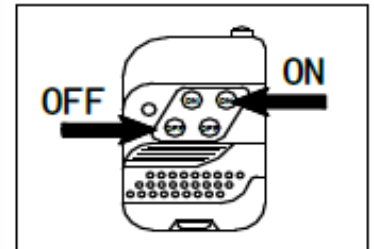

8. Levier frana

1) Roata nu este blocata, generatorul se poate misca.

2) Roata este blocata, generatorul nu se poate misca.

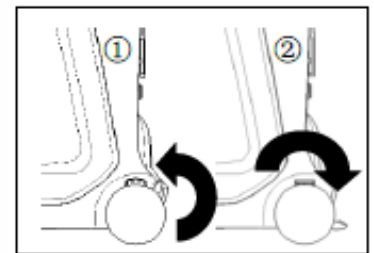

3. VERIFICARILE INAINTE DE PORNIRE

NOTA

Alimentati cu cel putin 5 litri de benzina inainte de prima utilizare.

Inainte de prima utilizare, dupa alimentarea cu combustibil, apasati de 6 ori pompa de amorsare.

Verificarile inaintea pornirii trebuie efectuate de fiecare data cand generatorul este folosit.

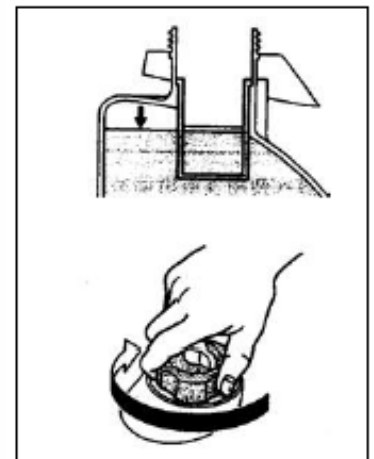

1) VERIFICARE NIVEL COMBUSTIBIL

Asigurati-va ca este destul combustibil in rezervor.

Daca nivelul este scazut, alimentati cu benzina fara plumb.

Asigurati-va ca folositi sita de filtrare aflata in conducta de alimentare a rezervorului.

Combustibil recomandat: benzina fara plumb.

Capacitate rezervor combustibil: vezi tabelul de caracteristici.

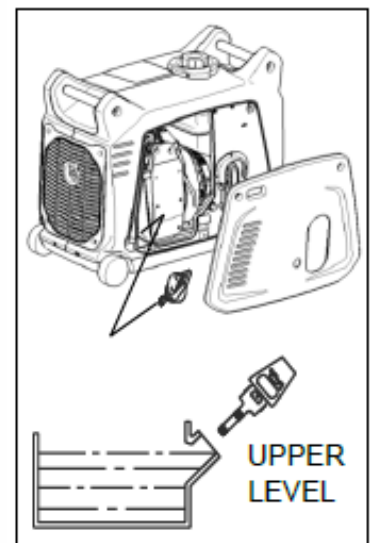

ATENTIE!

NU alimentati cat timp motorul este in functiune sau este fierbinte. Inchideti robinetul de combustibil inainte de alimentare. Aveti grija ca in a combustibil sa nu intre praf, murdarie, apa sau obiecte straine.

Nu umpleti peste capatul filtrului de combustibil, altfel, pot aparea scurgeri in momentul in care combustibilul se incalzeste. Inainte de a porni motorul, stergeti cu o carpa combustibilul scurs.

NU alimentati in zone cu foc deschis.

2) VERIFICARE NIVEL ULEI

Asigurati-va ca nivelul de ulei este la limita superioara a urificiului de umplere cu ulei. Completati cu ulei, daca este necesar. Scoateti capacul si verificati nivelul de ulei. Daca nivelul este scazut, sub nivelul minim, completati cu ulei potrivit, pana la limita superioara. Nu insurubati capacul atunci cand verificati nivelul de ulei. Schimbati uleiul daca este contaminat. Capacitate ulei: VVezi tabelul de caracteristici. Ulei recomandat: API Service SJ

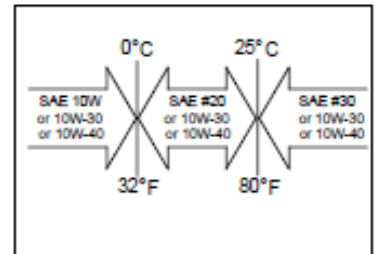

3) IMPAMANTAREA

Asigurati-va ca ati impamantat genenratorul.

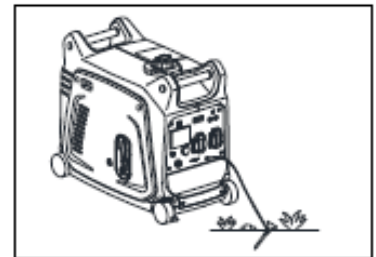

4) CONECTAREA BATERIEI (Pentru pornirea electrica)

Slabiti surubul si indepartati capacul din zona bateriei.

Conectati firul rosu la borna pozitiva (+) si firul negru la borna negativa (-) ale bateriei. Nu conectati invers firele la bornale bateriei.

Asiguratui-va ca bateria este asezata si fixata in tavita suport a bateriei.

Montati la loc capacul din zona bayteriei si styrangeti surubul.

NOTA:

Bateria recomandata: 12V 6AH

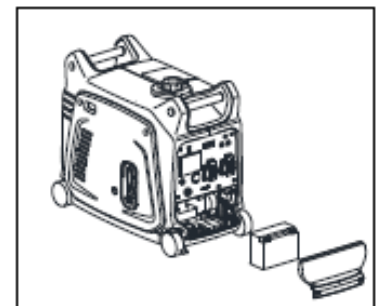

4. UTILIZARE

NOTA: Generatorul a fost livrat fara ulei in motor. Alimentati cu ulei sau nu va porni.

Nu inclinati generatorul cand adaugati ulei. Acest lucru poate duce la supra-umplere si al deteriorarea motorului.

1) Pornirea motorului

NOTA: Nu conectati nici un aparat electric inainte de a porni generatorul.

A) Pornirea Manuala

1. Deschideti ventilul de aer al rezervorului in pozitia OPEN.
2. Aduceti robinetul de combustibil in pozitia ON.
3. Aduceti intrerupatorul motorului in pozitia ON.
4. Duceti maneta de soc in pozitia deschis (CHOKE). Nu este necesar daca motorul este cald.
5. Trageti incet de manerul demarorului pana cand se simte rezistenta. Acesta este punctul de compresie. Readuceti manerul in pozitia initiala si trageti rapid. Nu trageti complet franghia. Dupa pornire, lasati manerul demarorului sa revina in pozitia initiala in timp ce tineti inca manerul. Prindeti ferm manerul de transport pentru a preveni caderea generatorului atunci cand trageti demarorul.
6. Lasati motorul sa se incalzeasca.
7. Ducati maneta socului in pozitia RUN.
8. Lasati generatorul sa functioneze fara consumatori, cateva minute.

B) Pornirea electrica

1. Deschideti ventilul de aer al rezervorului in pozitia OPEN.
2. Aduceti robinetul de combustibil in pozitia ON.
3. Duceti maneta de soc in pozitia deschis (CHOKE). Nu este necesar daca motorul este cald.
4. Intrerupatorul motorului in pozitia "START"
5. Intrerupatul motorului in pozitia "RUN"
6. Lasati generatorul sa functioneze fara consumatori, cateva minute.

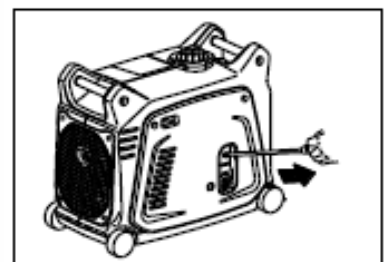
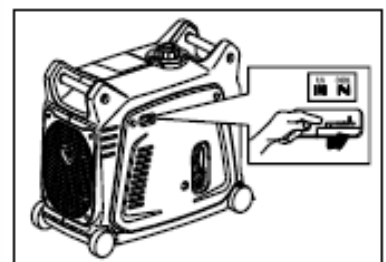
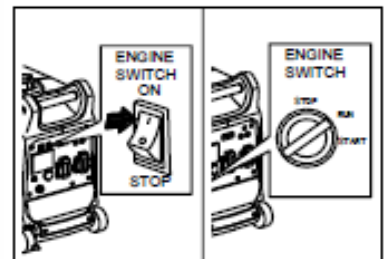
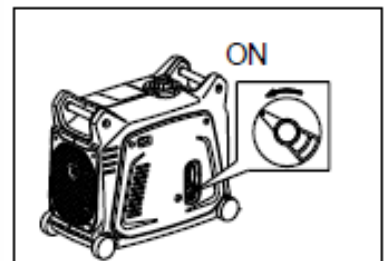
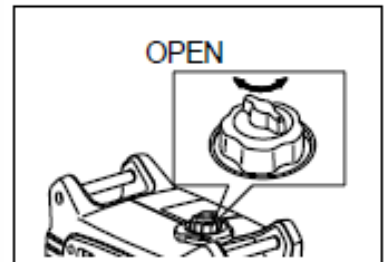

- 7 Maneta de soc se aduce in pozitia normala
- 8 Se lasa sa functioneze cateva minute pentru a se incalzi motorul

C) Pornirea cu telecomanda

- 1 Deschideti ventilul de aer al rezervorului in pozitia OPEN.
- 2 Aduceti robinetul de combustibil in pozitia ON, aduceti intrerupatorul motorului in pozitia ON si socul in pozitia RUN.
- 3 Apasati de doua ori pe butonul ON al telecomenzii.
- 4 Daca generatorul nu a pornit, asteptati 10 secunde, apoi incercati din nou.
- 5 Lasati sa functioneze cateva minute fara sarcina.

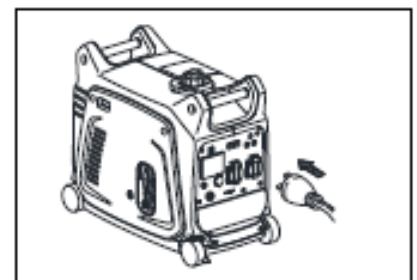
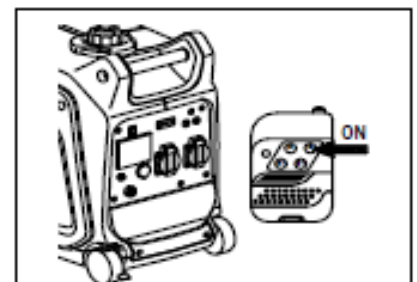
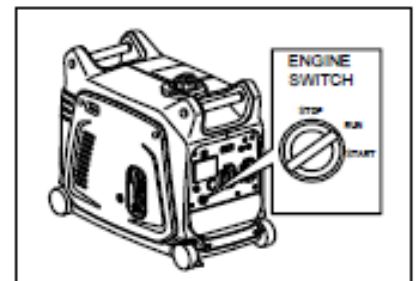
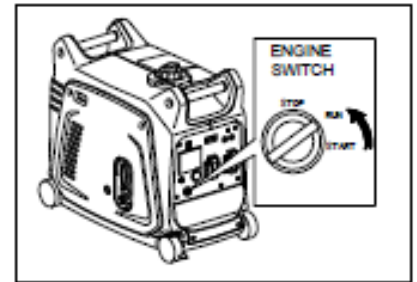
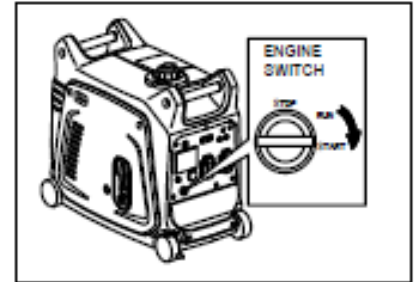
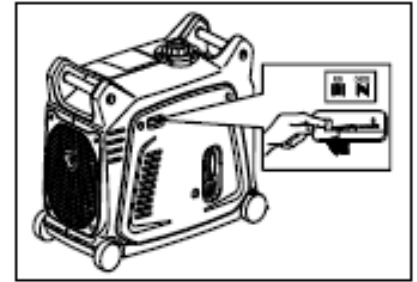

2) Utilizarea pentru alimentarea electrica

1 CURENT ALTERNATIV

- (a) Verificati ledul indicator pentru tensiunea corecta.
- (b) Echipamentele electrice ce urmeaza a fi conectate trebuie sa aiba intrerupatoarele in pozitia inchis, inainte de a le conecta la generator.
- (c) Cuplati stecherul aparatului electri la priza generatorului.

ATENTIE:

Asigurati-va ca toate aparatele electrice sunt oprite inainte de a fi conectate la generator.

Asigurati-va ca suma puterii consumatorilor nu depaseste puterea nominala a generatorului.

Asigurati-va ca valoarea curentului consumatorului nu o depaseste pe cea a generatorului.

Comutatorul de control al modului economic trebuie sa fie positionat pe OFF atunci cand se utilizeaza dispozitive electrice care necesita un curent mare de pornire, cum ar fi un compresor sau o pompa submersibila

2. INDICATOR SUPRASARCINA

Ledul indicator de suprasarcina se aprinde cand un consum mai mare decat puterea nominala este detectat, unitatea inverter se supraincalzste sau tensiunea AC de iesire creste. Intrerupatorul electronic se va activa apoi, oprind puterea generata pentru a proteja generatorul si orice dispozitive electrice conectate.

Ledul pilot de iesire (verde) va palpai si indicatorul luminos de suprasarcina (rosu) se va aprinde, apoi motorul se va opri. Daca da, va rugam sa urmati urmatoorii pasi:

- (a) Opriti orice dispozitiv electric conectat si opriti motorul.
- (b) Reduceti puterea totala a dispozitivelor electrice conectate.
- (c) Verificati daca exista blocaje la admisia aerului de racire si in jurul unitatii de control. Daca se gasesc blocaje, indepartati.
- (d) Dupa verificare, reporniti motorul.

ATENTIE!

Iesirea AC a generatorului se reseteaza automat cand motorul este oprit si apoi repornit.

Indicatorul luminos de suprasarcina se poate aprinde pentru cateva secunde la inceput atunci cand se utilizeaza dispozitive electrice care necesita un curent mare de pornire, cum ar fi un compresor sau o pompa submergibila. Totusi, aceasta nu este o defectiune.

3. APLICATII DC (optional)

Aceasta utilizare este valabila numai pentru incarcarea bateriei de 12 V.

(a) Instructiuni de incarcare a bateriei

- Deconectati cablurile bateriei.
- Slabiti complet capacul de umplere a lichidului bateriei.
- Umpleti apa distilata pana la limita superioara, daca nivelul lichidului bateriei este scazut.
- Masurati greutatea specifica a fluidului bateriei cu ajutorul hidrometrului si calculati timpul de incarcare conform tabelului din partea dreapta.
- Greutatea specifica pentru bateria complet incarcata trebuie sa fie intre 1,26 to 1.28. Se recomanda confirmarea la fiecare ora.

(b) Conectati intre mufa de iesire DC si bornele bateriei folosind cablurile de incarcare. Cablurile trebuie conectate asigurandu-se de polaritatea (+) si (-).

(c) Protectorul circuitului DC trebuie setat la ON dupa confirmarea conexiunii, daca protectorul este in pozitia OPRIT.

ATENTIE:

Asigurati-va ca comutatorul de control al modului economic este oprit in timp ce incarcati bateria.

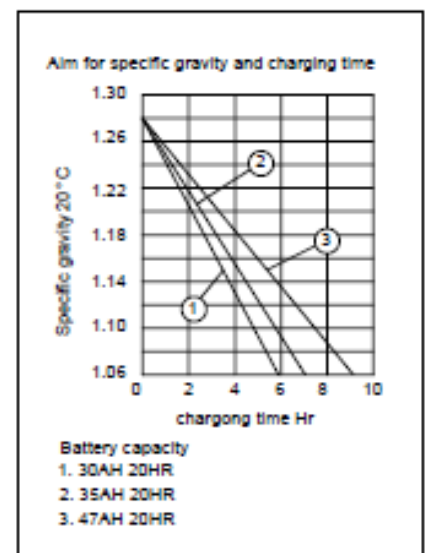

3) OPRIREA MOTORULUI

- 1 Opriti si deconectati aparatele electrice conectate la generator.
- 2 Asezati comutatorul motorului in pozitia STOP
Apasati pe butonul OFF de pe telecomanda
- 3 Inchideti robinetul de alimentare cu combustibil
- 4 Inchideti ventilul de aer al rezervorului, rasucind in sens invers acelor de ceasornic, pana in pozitia CLOSED.

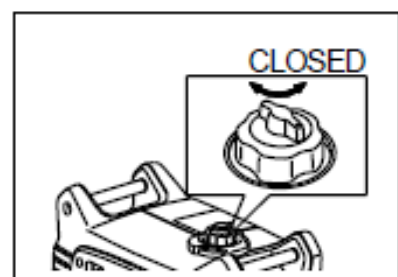
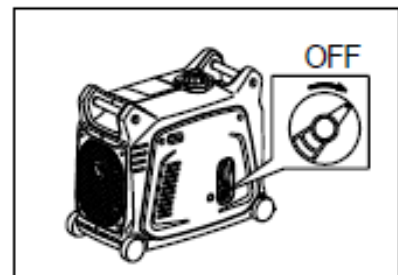
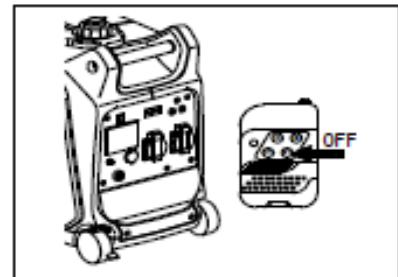
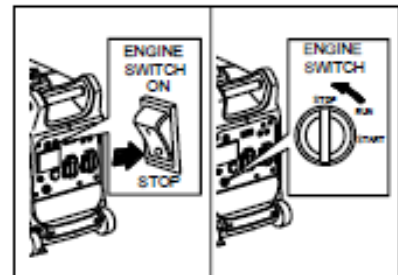
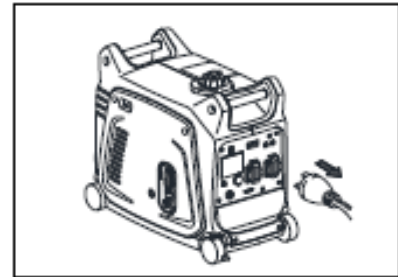

5. INTRETINERE PERIODICA

1) Tabel intretinere periodica

Intretinerea periodica este importanta pentru performante optime si siguranta in utilizare.

Componenta	Operatie	Verificare zilinica	La 1 luna sau 20 ore	La 3 luni sau 50 ore	La 6 luni sau 100 ore	La 12 luni sau 300 ore
Bujie	Verificare stare, reglare distanta electrozi si curatare. Inlocuire daca este nevoie.			x		
Ulei motor	Verificare nivel	x				
	Inlocuire				x	
Filtru ulei	Curatare filtrul de ulei.				x	
Filtru aer	Curatare. Inlocuire daca este necesar.			x		
Filtru benzina	Curatare filtru combustibil. Inlocuire daca este necesar.				x	
Soc	Verificare functionare soc.	x				
Deschidere valve	Verificare si reglare cand motorul este rece.					x
Furtun alimentare	Verificare furtun. Inlocuire daca este necesar.	x				
Sistem exhaustare	Verificare pentru scurgeri. Restarngeti sau schimbati garnitura.	x				
	Verificati esapamentul. Curatati /schimbati daca este necesar					x
Carburator	Verificare functionare soc.	x				
Sistem racire	Verificati ventilatorul.					x
Sistem pornire	Verificati functionarea demarorului.	x				
Viteza la relanti	Verificati si regalti turatia motorului la relanti.					x
Elemente de fixare	Verificati toate elementele de fixare si prindere,				x	
Aerator carcasa	Verificati furtunul aerisitor pentru crapaturi si deteriorare. Inlocuiti daca e necesar.					x
Generator	Verificati aprinderea ledului pilot	x				

2) Schimbarea uleiului de motor

1. Asezati masina pe o suprafata plana si incalziti motorul timp de cateva minute. Apoi opriti motorul si rotiti butonul robinetului de combustibil la OPRIT. Rotiti butonul de aerisire a capacului rezervorului de combustibil in sensul acelor de ceasornic.
 2. Slabiti surubul si scoateti capacul.
 3. Scoateti capacul de umplere a uleiului.
 4. Puneti un recipient pentru ulei sub motor. Inclinati generatorul pentru a goli complet uleiul.
 5. Inlocuiti uleiul din generator pe o suprafata plana.
 6. Adaugati ulei de motor pana la nivelul superior.
 7. Montati capacul de umplere a uleiului.
 8. Montati capacul si strangeti surubul.
- Ulei de motor recomandat: API Service SJ SAE 10W30

ATENTIE:

- Asigurati-va ca nu patrund materiale straine in carter.
- Nu inclinati generatorul cand adaugati ulei de motor. Acest lucru poate duce la supraumplere si deteriorarea motorului
- Curatati filtrul de ulei la fiecare 100 de ore.

3) Filtrul de aer

Mentinerea unui filtru de aer in stare corespunzatoare este foarte importanta. Murdaria indusa de elementele instalate necorespunzator, intretinute necorespunzator sau inadecvate deterioreaza si uzeaza motoarele. Pastrati elementul intotdeauna curat.

1. Scoateti capacul.
2. Scoateti capacul si elementul filtrului de aer.
3. Spalati elementul in solvent si uscati.
4. Ungeti elementul si stoarceti excesul de ulei. Elementul trebuie sa fie umed, dar sa nu picure.
5. Introduceti elementul in filtrul de aer.
6. Montati capacul

ATENTIE:

Motorul nu ar trebui sa functioneze niciodata fara elementul de filtrare poate rezulta uzura excesiva a pistonului si/sau cilindrului.

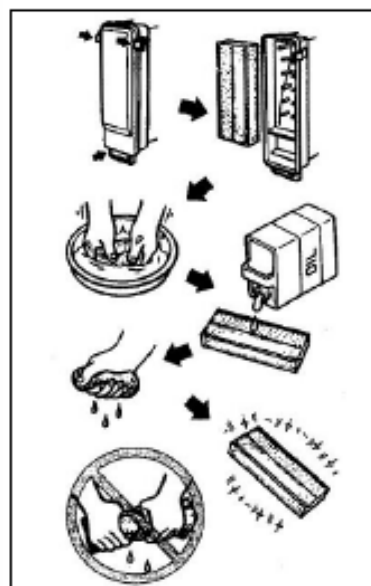
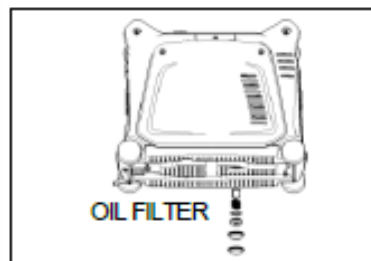
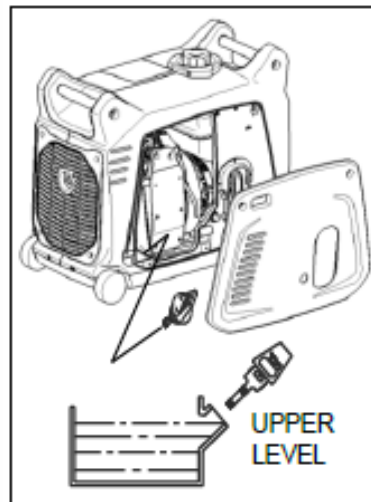
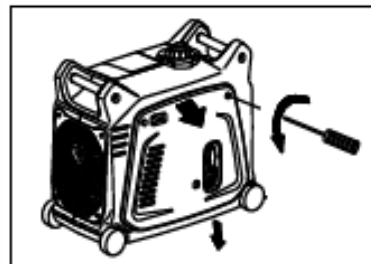

4) Curatarea si reglarea bujiei

1. Scoateti capacul.
2. Verificati decolorarea si indepartati carbonul.
3. Verificati tipul bujiilor si distanta.
4. Instalati bujia.
5. Instalati capacul

Culoarea electrodului standard: culoarea maro

Bujie standard: vezi tabel caracteristici tehnice

Distanta intre electrozi: 0,6-0,7 mm (0,024-0,028 inch)

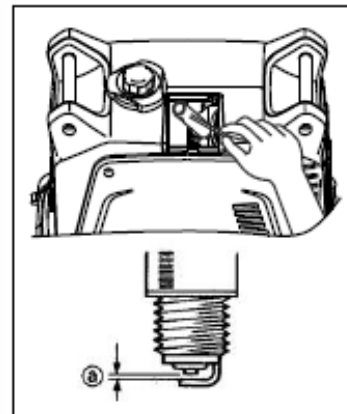

5) Filtru rezervorului de combustibil

1. Scoateti capacul rezervorului de combustibil si filtrul.
2. Curatati filtrul cu solvent. Daca este deteriorat, inlocuiti.
3. Stergeti filtrul si introduceti-l.

ATENTIE:

Asigurati-va ca capacul rezervorului este strans bine.

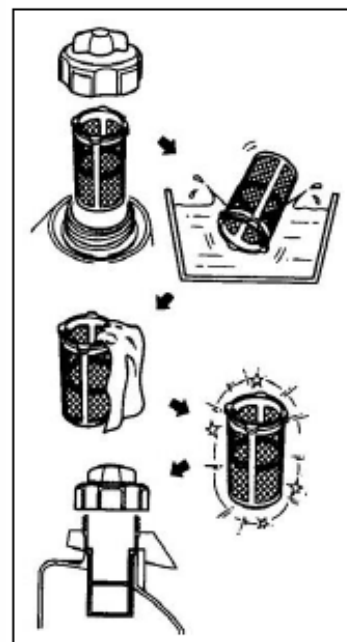

6) Capacul esapamentului

ATENTIE:

- Motorul si toba de esapament vor fi foarte fierbinti dupa ce motorul a fost pornit.

- Evitati sa atingeti motorul si toba de esapament in timp ce acestea sunt inca fierbinti cu orice parte a corpului sau imbracamintea in timpul inspectiei sau reparatiilor.

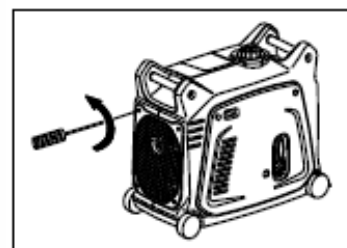

1. Scoateti capacul.
2. Scoateti ecranul tobei de esapament.
3. Folositi surubelnita cu cap plat pentru a scoate opritorul de scantei din toba de esapament
4. Indeartati depunerile de carbon de pe ecranul tobei de esapament si de pe opritorul de scantei folosind o perie de sarma.
5. Instalati capacul tobei de esapament.
6. Montati capacul

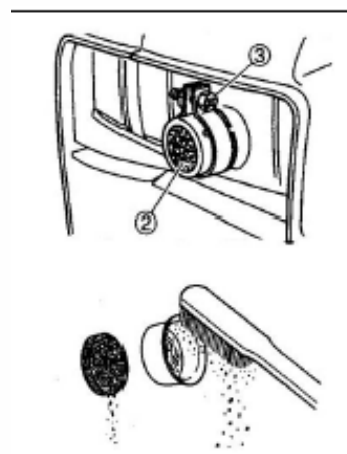

6. DEPANARE

1) Motorul nu porneste

1. Sisteme de alimentare cu combustibil

Nu este furnizat combustibil in camera de ardere.

- Fara combustibil in rezervor... Furnizati combustibil.
- Combustibil in rezervor... Butonul de aerisire a capacului rezervorului de combustibil in pozitia DESCHIS, butonul robinetului de combustibil in pozitia ON.
- Conducta de combustibil infundata... Curatati conducta de combustibil.
- Carburator infundat .Curatati carburatorul.

2. Sistemul de ulei de motor insuficient

- Nivelul uleiului este scazut... Adaugati ulei de motor.

3. Sisteme electrice - scanteie slaba

- Bujie murdara cu carbon sau umeda... Indepartati carbonul sau stergeti bujia.
- Sistem de aprindere defect .Consultati distribuitorul.

4. Compresie insuficienta

- Piston si cilindru uzate... Consultati distribuitorul.

2) Generatorul nu produce energie

Dispozitivul de siguranta (AC) la OPRIT Opriti motorul, apoi reporniti. Dispozitiv de siguranta (DC) la OFF Apasati pentru a reseta protectia DC

7. DEPOZITARE

Depozitarea pe termen lung a masinii dumneavoastra va necesita anumite proceduri preventive pentru a va proteja impotriva deteriorarii.

1) SCURGETI COMBUSTIBILUL

1. Scoateti capacul rezervorului de combustibil, goliti combustibilul din rezervor
2. Scoateti capacul, goliti combustibilul din carburator slabind surubul de golire.

2) MOTOR

1. Scoateti bujia, turnati aproximativ o lingura de ulei de motor SAE 10 30 sau 15 40 in orificiul bujiei si reinstalati bujia.
2. Utilizati demarorul cu recul pentru a intoarce motorul de mai multe ori (cu contactul oprit).
3. Trageti demarorul cu recul pana simtiti compresia.
4. Nu mai trageti.
5. Curatati exteriorul generatorului si aplicati un inhibitor de rugina.
6. Depozitati generatorul intr-un loc uscat, bine ventilat, cu capacul deasupra.
7. Generatorul trebuie sa ramana in pozitie verticala.

8. TABEL CARACTERISTICI

MODEL		HY3500XSE
GENERATOR	Tip	Generator tip inverter
	Tensiune ac	230 V / 50 Hz
	Putere max.	3.5 kW
	Putere nominală	3.0 kW
	Factor de putere	1.0
	Ieșire DC	12V / 5A
MOTOR	Model	SY157F
	Tip	Răcit cu aer, 4 timpi, OHC, motor pe benzină
	Capacitatea cilindrica	149,5 cc
	Putere maxx.	4.0KW / 5500rpm
	Combustibil	Benzina fara plumb
	Capacitatea rezervorului de combustibil	7.5 l
	Funcționare continuă nominală	4.1 ore
	Ulei lubrifiant	SAE 10W30
	Capacitatea ulei	0,9 litri
	Sistem de pomire	Manuala/Electrica
	Sistem de aprindere	C.D.I.
	Bujie: Tip	A7RTC
	DIMENSIUNE	Dimensiunea netă L×W×H
Dimensiunea totală L×W×H		690×385×565 mm
Greutate netă		37.5 kg
Greutate brurta		40.5 kg

DECLARATIE DE CONFORMITATE CE



Producatorul declara pe propria responsabilitate ca urmatoarele produse:

Model: HY3500XSE (XY3500iE),

ca parte a familiei: Generatoare digitale portabile

Sunt in conformitate cu urmatoarele directive:

2006/42/EC
2014/30/EU
2000/14/EC
2016/1628/EU

Conformitatea produselor mentionate conform cerintelor Directivelor a fost indeplinita conform urmatoarelor Standarde Europene:

EN ISO 8528-13: 2016
EN62321-1:2013, EN62321-2: 2014, EN62321-3-1: 2014
EN 62321-4: 2014/A1:2017, EN 62321-5: 2014
EN 62321-7-1: 2015 and EN 62321-7-2: 2017
EN 62321-6:2015
EN 62321-8:2017
EN55012:2007/+A1: 2009,
EN IEC 61000-6-1: 2019
EN IEC 61000-6-1:2007

Producator: ZHEJIANG XINGYUE INDUSTRY CO., LTD

Adresa :Huangtang Industrial Zone, Dongcheng District, Yongkang City, Zhejiang Province,

Christine Hu
General Manager

Emisa la: Yongkang, Zhejiang, China
Data: 06.06.2022

Importator: Expotehnica SRL, Blejoi, Romania
Traducere in conformitate cu originalul
Mihai Miresteanu – responsabil achizitii

Pentru solicitari va rugam contactati:

EXPOTEHNICA S.R.L.
Bleji nr.960, Prahova, Romania
Telefon: 0244-436617
Email: office@expotehnica.ro
www.hyundaipower.ro